

KALEIDO



KALEIDO

H 117 • 135

T 120

B 120 • 170 • 220 • 120+50 • 170+50 • AE45

Gelato

Installation

- steckerfertig
- Zum Anschluss an externe Kältemaschine (Ausschliesslich möglich bei Verwendung von ISA-Kältemaschine)

Ausführung

- Kanalisierbar
- Umschaltbar Plus/Minus (optional)

Temperatur

-20/+2 °C

Kältemittel

R404A

Kühlung

Umluftkühlung

- Plus
- Plus 1 (optional)
- Plus 2 (optional)

Kompressor

Hermetisch

Abtauung

Zyklus-Inversion

Klimaklasse

- 7 - Plus
- 4 - Plus 1 / Plus 2

Zahlplatte

Einfaches beheiztes Glas

Frontscheibe

Beheiztes Isolierglas

Seitenscheibe

Beheiztes Isolierglas

Öffnungssystem

Frontverglasung hochklappbar

Bedienseitig

- Schiebetüren aus Plexiglas
- Nachrollo

Arbeitsplatte

aus weißem Corian

Beleuchtung

LED 5700 K°

Ausstattung

Rollen mit Feststellbremse und höhenverstellbaren Füßen

Installazione

- Plug-in
- Remoto (optional, esclusivamente possibile con uso di unità condensatrici ISA)

Configurazione

- Canalizzabile (optional)
- Dual Temperature (optional)

Temperatura

-20/+2 °C

Refrigerante

R404A

Refrigerazione

Ventilata

- Plus
- Plus 1 (optional)
- Plus 2 (optional)

Compressore

Ermetico

Sbrinamento

Inversione di ciclo

Classe Climatica

- 7 - Plus
- 4 - Plus 1 / Plus 2

Vetro superiore

Singolo riscaldato

Vetro frontale

Doppio (camera) riscaldato

Vetri laterali

Doppi (camera) riscaldati

Apertura anteriore

Apertura servoassistita verso l'alto

Chiusura posteriore

- Scorrevoli in Plexiglass
- Tenda manuale autoavvolgente

Piano di servizio

Superficie solida bianca

Illuminazione

Led 5700 K°

Movimentazione

Ruote pivotanti con freno e piedini regolabili in altezza

Öffnungssystem
Frontverglasung hochklappbar

Apertura anteriore
Apertura servoassistita verso l'alto

Frontscheibe
Beheiztes Isolierglas

Vetro frontale
Doppio (Camera) riscaldato

Zahlplatte
Einfaches beheiztes Glas

Vetro superiore
Singolo riscaldato

Seitenscheibe
Beheiztes Isolierglas

Vetri laterali
Doppi (Camera) riscaldati



Plus-Minus-Funktion

Die Umschalt-Option Plus/Minus-Funktion ermöglicht Ihnen maximale Flexibilität, je nach Saison. Mit dieser Option kann die Vitrine von einer Eisvitrine zu einer Kuchenvitrine umgeschaltet werden. Je nach Bedarf kann so Eis bei Minus- oder Kuchen bei Plus-Temperaturen präsentiert werden. Durch die Plus/Minus-Funktion lässt sich eine Vitrine so optimal nutzen – es ist kein separates Gerät erforderlich!





Dual Temperature

Massima flessibilità e perfetta gestione dei cicli stagionali. La funzione Dual Temperature (optional) permette alla vetrina di passare con estrema semplicità da Gelateria a Pasticceria, e viceversa, permettendovi di avere un locale multifunzionale con un unico prodotto: possibilità di variare stagionalmente l'offerta e il layout del vostro spazio.

		120	170	220	120+50	170+50
Abmessungen außen (BxTxH) Dimensioni esterne (LxPxH)	H117	1182x1198x1182 mm	1677x1198x1182 mm	2172x1198x1182 mm	1677x1198x1182 mm	2172x1198x1182 mm
	H135	1182x1198x1362 mm	1677x1198x1362 mm	2172x1198x1362 mm	1677x1198x1362 mm	2172x1198x1362 mm
Kapazität (Brutto / Netto) Capacità (lorda/netta)	H117	685 / 147 l	1009 / 216 l	1332 / 285 l	1009 / 216 l	1332 / 285 l
	H135	824 / 147 l	1212 / 216 l	1600 / 285 l	1212 / 216 l	1600 / 285 l
Gewicht Netto Peso netto	H117	320 kg	409 kg	510 kg	409 kg	510 kg
	H135	346 kg	434 kg	535 kg	434 kg	535 kg
Kühlung Refrigerazione		Umluftkühlung Ventilata				
Kältemittel Refrigerante		R404A				
Klimaklasse Classe climatica		4 (Plus 1 / Plus 2)			-	
		7 (Plus)				
Betriebsbedingungen Condizioni ambientali		35 °C UT / 75 % RF (Plus)				
		30 °C UT / 55 % RF (Plus 1 / Plus 2)			-	
Temperaturbereich Vitrine Temperatura di regolazione		-20/+2 °C			-20/+2 °C getrennt steuerbare Abteile	
Produkttemperatur Temperatura prodotto		-16/-14 °C			-16/-14 °C getrennt steuerbare Abteile	
Kompressor Compressore (tipologia)		1 Hermetisch 1 Ermetico	2 hermetische Kompressoren 2 Ermetici			
Abtauung Sbrinamento		Abtauung durch Zyklus-Inversion Inversione di Ciclo				
Technische Daten Alimentazione		230 V / 1 Ph / 50 Hz	400 V / 3 Ph / 50 Hz			
Anschlusswert (Dauerbetrieb) Assorbimento elettrico (regime)		1240 W / 6 A	1720 W / 3 A	2700 W / 4,2 A	1720 W / 3 A	2700 W / 4,2 A
Anschlusswert (Abtauung) Assorbimento elettrico (sbrinamento)		2300 W / 11 A	2950 W / 4,9 A	6300 W / 8,5 A	2950 W / 4,9 A	6300 W / 8,5 A

Die Technische Daten beziehen sich auf Modelle mit internen luftgekühlten Kältemaschinen.
Dati tecnici riferiti a modelli con unità a bordo con condensazione ad aria

Bestückungsmöglichkeiten

Allestimento		120	170	220	120+50	170+50
5 l 360 x 165 x 120 h		12	18	24	18 (6+12)	24 (6+18)
5 l 360 x 250 x 80 h		8	12	14 (6+8)	16	18 (6+12)
5 l (Trapezförmig) 360 x 185 x 120 h		-	-	-	-	-
Halierung für Stieleis Vaschetta stecchi		8	12	14 (6+8)	16	18 (6+12)
Tablett für Monoportionen Vaschetta monoporzioni		8	12	14 (6+8)	16	18 (6+12)
Patisserie-Tablett Vassoi pasticceria PLUS - PLUS 1 - PLUS 2		•	•	•	•	•







Zubehör

Accessori		120	170	220	120+50	170+50
Eishörnchensilo grau Portaconi completo grigio				•		
Eishörnchensilo mit Tablett Portaconi completo di vaschette portagranelle				•		
Portionierspüle mit Handbrause Consolle lavaporzionatore con doccia				•		
Portionierspüle mit Wasserhahn Consolle lavaporzionatore con rubinetto				•		

		AE45
		1875x1198x1182 mm
		1875x1198x1362 mm
		901 / 193 l
		1082 / 193 l
		400 kg
		425 kg
		Umluftkühlung Ventilata
		R404A
		4 (Plus 1 / Plus 2)
		7 (Plus)
		35 °C UT / 75 % RF (Plus)
		30 °C UT / 55 % RF (Plus 1 / Plus 2)
		-20/+2 °C
		-16/-14 °C
		2 hermetische Kompressoren 2 Ermetici
		Abtauung durch Zyklus-Inversion Inversione di Ciclo
		400 V / 3 Ph / 50 Hz
		1720 W / 3 A
		2950 W / 4,9 A

13
9
14
-
-
•
•
-
-

Farbvarianten - Colori disponibili

Frontblende (1) Pannello frontale	Frontblende (2) Pannello frontale	Seitenblende (3) Fianchi laterali
<ul style="list-style-type: none">  schwarzes Glas  rotes Glas  Straußenleder  Alicrite 	<ul style="list-style-type: none">  Aluminium – RAL 9007 Grau Glanzlack 	<ul style="list-style-type: none">  Aluminium – RAL 9007 Grau Glanzlack
serienmäßig Di serie	serienmäßig Di serie	serienmäßig Di serie





H117



Einzelverdampfer mit doppelter Luftzuleitung mit vorderem Luftstrom. Feste Luftleitbleche.
Singolo evaporatore con doppia mandata d'aria a flusso anteriore. Deflettori fissi.

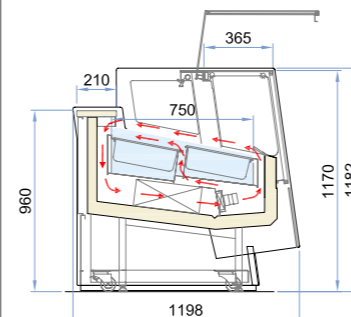

Doppelter Verdampfer mit einzelner Luftzuleitung mit hinterem Luftstrom.
Doppio evaporatore con singola mandata d'aria a flusso posteriore. Deflettori regolabili.

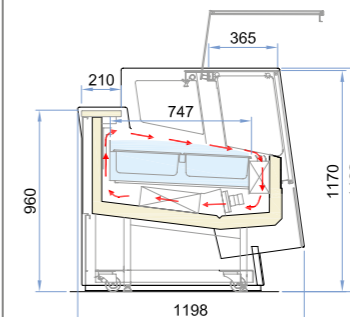

Doppelter Verdampfer mit doppelter Luftzuleitung mit hinterem Luftstrom.
Doppio evaporatore con doppia mandata d'aria a flusso posteriore. Deflettori regolabili.

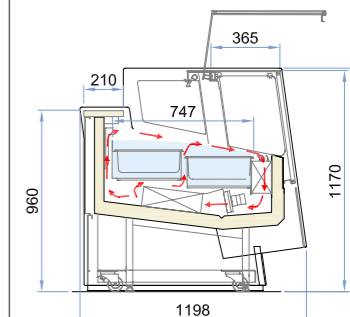

H135



Einzelverdampfer mit doppelter Luftzuleitung mit vorderem Luftstrom. Feste Luftleitbleche.
Singolo evaporatore con doppia mandata d'aria a flusso anteriore. Deflettori fissi.

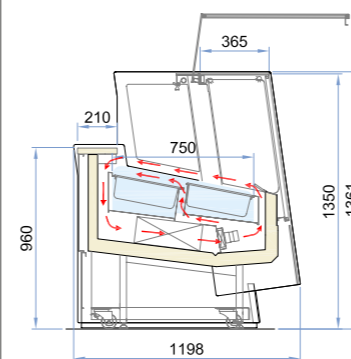

Doppelter Verdampfer mit einzelner Luftzuleitung mit hinterem Luftstrom.
Doppio evaporatore con singola mandata d'aria a flusso posteriore. Deflettori regolabili.

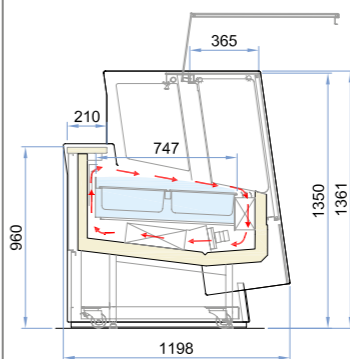

Doppelter Verdampfer mit doppelter Luftzuleitung mit hinterem Luftstrom.
Doppio evaporatore con doppia mandata d'aria a flusso posteriore. Deflettori regolabili.

